

画質改善エンジンボード CAC-FV60EX

- ◆ 検査装置の照明設定に苦労していませんか？ ⇒⇒⇒ 画質改善エンジンボードで問題解決いたします。
- ◆ ハレーションやムラで均一な画像が得られない！ ⇒⇒⇒ いっそのこと照明をなくしませんか？
- ◆ 最大 5Mpix の工業用カメラの画像データの黒つぶれ、白飛びを改善します。
- ◆ 今のシステムに追加できますか？ ⇒⇒⇒ PC の PICE-x1 1 スロットに実装、画像データを送るだけ。
- ◆ 動画、カラーに対応可能です。

車番認識

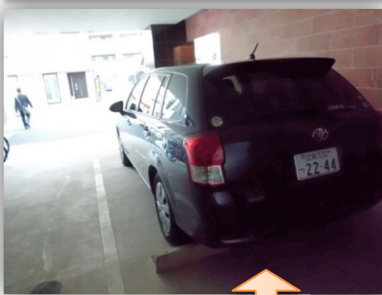

車番がくっきり

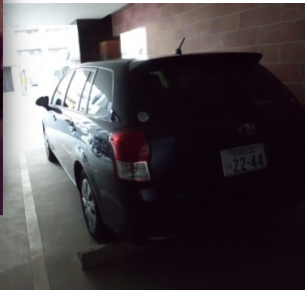

ロボットビジョン



輪郭が鮮明



設備点検

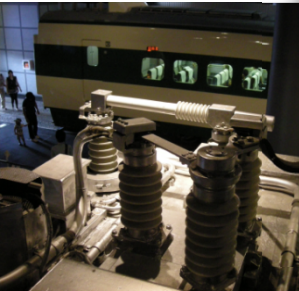

暗部の詳細が鮮明

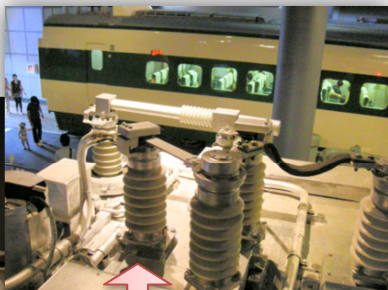

ライブカメラ

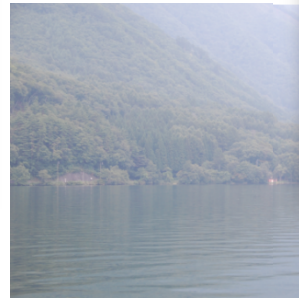

霧が晴れる

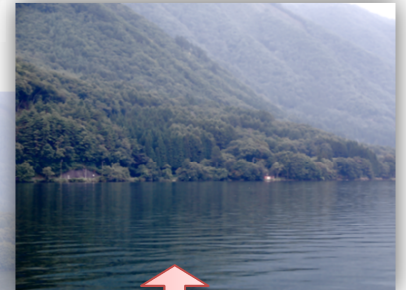

工場内監視



逆光でも鮮明



セキュリティ

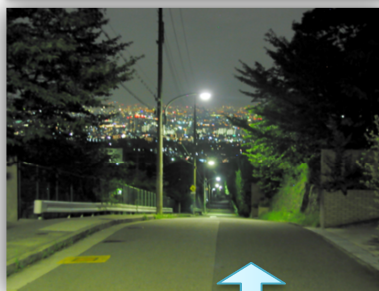

暗部もはっきり

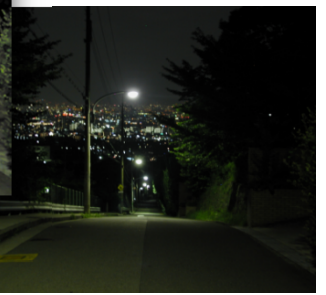

構成

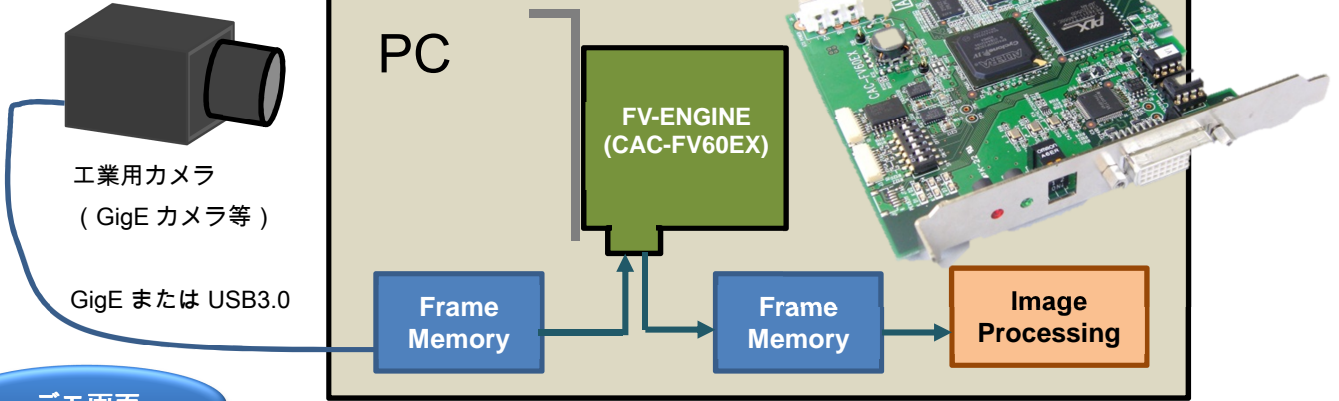

デモ画面



概略仕様

項目	仕様		備考
処理画像	画像サイズ	横：320~2592 (8pix 単位) 縦：240~1944 (4pix 単位)	
	種別	白黒/カラー 静止画/動画	
	フォーマット	RGB (32bit), YUV422 (20bit), YUV422 (16bit) MONO (12bit), MONO (8bit)	
ソフトウェア制御	設定	画像パラメータ設定 フォーマット、サイズ、入出カスケール 動作設定 処理強度、フィルタ強度	
	制御	変換許可、変換開始	
インターフェース	PCI-EXPRESS ×1		
出カコネクタ DVI 画像確認用 (選択設定)	・HDTV 1980×1080 ・XGA 1024×768		
処理エンジン	ZENiC社製 Forte Vision IP		
電源	12V 10W (PCIex スロット)		
環境条件	使用環境	温度：0~40℃ 湿度：20~90%RH	結露なきこと
	保存環境	温度：-20~60℃ 湿度：20~95%RH	結露なきこと
外形	PCI ハーフサイズ・フルハイト (100×112)		
質量	85g		

企画・開発

販売

株式会社コムビック

〒520-0044

滋賀県大津市京町3丁目3-16-1A

TEL:077-510-2244

FAX:077-510-2243

URL <http://www.comvic.co.jp>

この資料は2013年10月のものです。ご使用に際しては最新の資料をご確認ください。

本製品はリョーエイ株式会社と株式会社コムビックの共同開発品です。

ForteVision™は株式会社ジーニックの商標です。

CAC-FV60EX CTR10